

Sohlenreinigungsmaschine SORM-H
Sohlen- und Stiefelreinigungsmaschine STRM-H
Sohlen- und Sohlenrandreinigungsmaschine PRIMUS-2
Sohlen- und Stiefelreinigungsmaschine STRM
Sohlen- und Stiefelreinigungsmaschine DLST
Stiefel- und Schürzenwaschplatz STWA
Stiefel- und Schürzenwaschplatz STWA-H
Hygienecenter HC-PRIMUS-2
Hygienewand HW
Hygienecenter HC

Sohlen- und Stiefelreinigungs- maschinen Hygienecenter

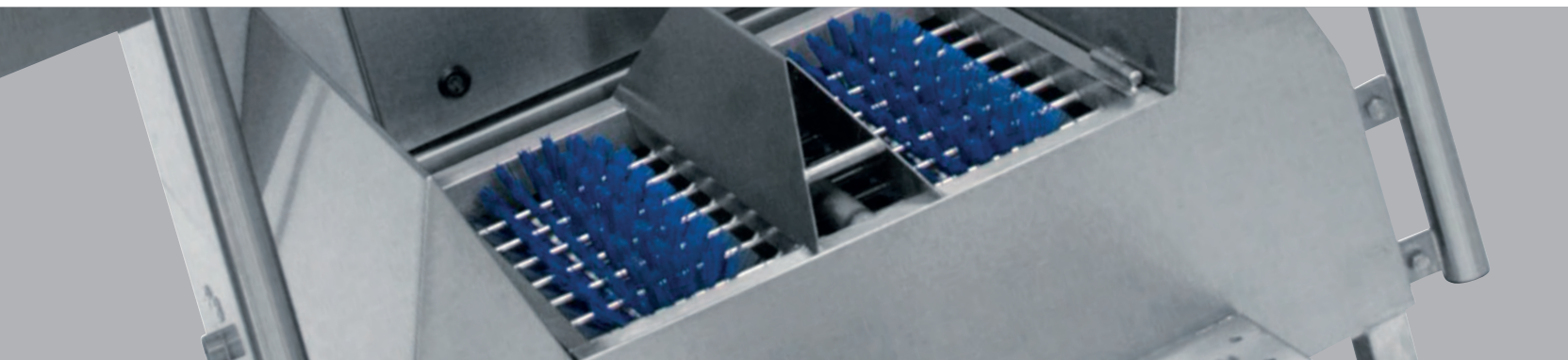

Sole Cleaning Machine SORM-H
Sole and Boot Cleaning Machine STRM-H
Sole and Sole Side Cleaning Machine PRIMUS-2
Sole and Boot Cleaning Machine STRM
Sole and Boot Cleaning Machine DLST
Boot and Apron Washing Station STWA
Boot and Apron Washing Station STWA-H
Hygiene Centre HC-PRIMUS-2
Hygiene Board HW
Hygiene Centre HC

Sole and Boot Cleaning Machines Hygiene Centres

Sohlenreinigungsmaschinen

Sole Cleaning Machines

SORM-H

Sohlenreinigungsmaschine SORM-H

Edelstahl Werkstoff 1.4301

Die Sohlenreinigungsmaschine SORM-H ist für kleinere Betriebe oder Betriebszweige der Lebensmittelverarbeitung konzipiert und wird steckerfertig zum Anschluss an eine 230 V Steckdose geliefert.

Eine waagrecht liegende rotierende Bürste, über der ein Trittbügel aus Edelstahl angebracht ist, sorgt für eine mühelose Reinigung der Schuh- und Stiefelsohlen.

Die Aktivierung der Bürstenrotation bei gleichzeitiger Zugabe von Wasser-/Reinigungsmittelgemisch erfolgt über einen Edelstahlknopf im Haltegriff.

Die Reinigungsmittelkonzentration ist mittels, im Lieferumfang enthaltener, unterschiedlicher Düsendrößen einstellbar. Siphon, Dichtungen und Kleinteile sind nicht im Lieferumfang enthalten.

Sole Cleaning Machine SORM-H

Stainless steel AISI 304

The sole cleaning machine SORM-H is designed for smaller businesses in the food processing industry, and comes wired ready for connection to any 230 V socket.

A horizontally mounted rotating brush which is covered by a stainless steel bracket ensures easy cleaning of the soles of shoes and boots.

The brush is activated by a button on the handle which simultaneously adds the cleaning agent and water mixture.

The cleaning agent concentration is determinable by the use of the different sized nozzles, included in delivery. Siphons, joints and gaskets and small parts are not included.

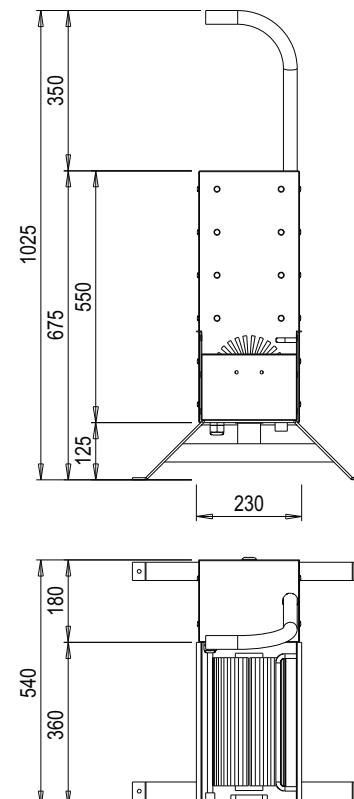

Technische Daten SORM-H

Abmessungen (B x T x H): 500 x 540 x 1025
 Elektroanschluss: 230 V/N/PE, 50/60 Hz
 Leistungsaufnahme: 0,18 kW
 Wasseranschluss: 3/4" max. 43 °C
 Wasserablauf: DN 50

Technical data SORM-H

Dimensions (W x D x H): 500 x 540 x 1025
 Electrical connection: 230 V/N/PE, 50/60 Hz
 Power consumption: 0,18 kW
 Water connection: 3/4" max. 43 °C
 Water outlet: DN 50

Sohlen- und Stiefelreinigungsmaschinen Sole and Boot Cleaning Machines

STRM-H

Sohlen-/Stiefelreinigungsmaschine STRM-H Edelstahl Werkstoff 1.4301

Die Ausführung der Sohlen-/Stiefelreinigungsmaschine STRM-H entspricht der SORM-H, jedoch ist diese Maschine mit einer zusätzlichen Handbürste zum Reinigen der Stiefelschäfte mit klarem Wasser ausgestattet. Siphon, Dichtungen und Kleinteile sind nicht im Lieferumfang enthalten.

Boot Cleaning Machine STRM-H Stainless steel AISI 304

The STRM-H is similar to the SORM-H except that this is additionally equipped with a hand brush for the cleaning of the boot legs, carried out using clear water. Siphon, joints and gaskets and small parts are not included.

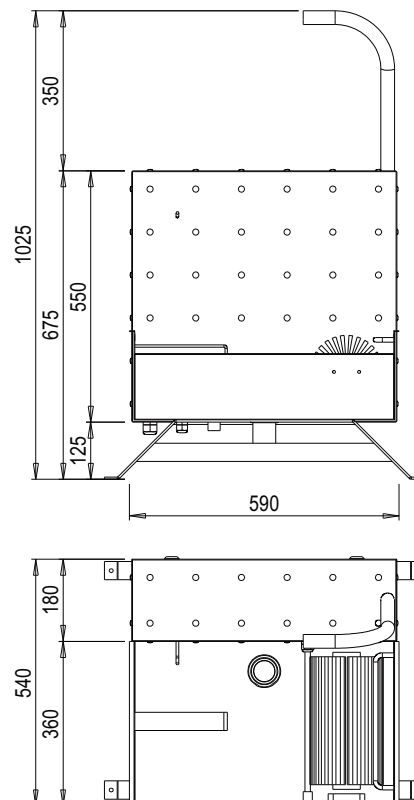

Technische Daten STRM-H

Abmessungen (B x T x H): 700 x 540 x 1025
 Elektroanschluss: 230 V/N/PE, 50/60 Hz
 Leistungsaufnahme: 0,18 kW
 Wasseranschluss: 3/4" max. 43 °C
 Wasserablauf: DN 50

Technical data STRM-H

Dimensions (W x D x H): 700 x 540 x 1025
 Electrical connection: 230 V/N/PE, 50/60 Hz
 Power consumption: 0,18 kW
 Water connection : 3/4" max. 43 °C
 Water outlet : DN 50

Sohlenreinigungsmaschinen Sole Cleaning Machines

PRIMUS-2

Sohlen-/Sohlenrandreinigungsmaschine PRIMUS-2

Edelstahl Werkstoff 1.4301

Die Sohlen-/Sohlenrandreinigungsmaschine PRIMUS-2 ist für Betriebe der Lebensmittelindustrie sowie der Gemeinschaftsverpflegung konzipiert und ermöglicht ein effektives gleichzeitiges Reinigen der Sohlen und Sohlenränder. Darüber hinaus kann das Oberleder systematisch von Verunreinigungen gesäubert werden. Die Aktivierung der Bürstenrotation bei gleichzeitiger Zugabe von Wasser-/Reinigungsmittelgemisch erfolgt über einen Edeltastertaster im Haltegriff. Die Reinigungsmittelkonzentration ist mittels, im Lieferumfang enthaltener, unterschiedlicher Düsengrößen einstellbar. Siphon, Dichtungen und Kleinteile sind nicht im Lieferumfang enthalten.

Option

Wandmodell

Krümelschublade (Trockenreinigung)

Kombination mit Handwaschbecken / Siehe Seite 36

Sole and Sole Side Cleaning Machine PRIMUS-2

Stainless steel AISI 304

The cleaning machine for soles and sole sides PRIMUS-2 is designed for companies in the food processing and canteen industries, and is designed for an effective cleaning of soles and sole sides. Furthermore, the complete vamp can be systematically cleaned. The brush is activated by a stainless steel button on the handle, which simultaneously releases the cleaning agent and water mixture. The concentration of the cleaning agent can be controlled by the nozzle that comes in adjustable sizes (included in delivery). Siphon, joints and gaskets and small parts are not included.

Option

Wall mounted

Crumbtray (Drycleaning)

In combination with wash basin / See page 36

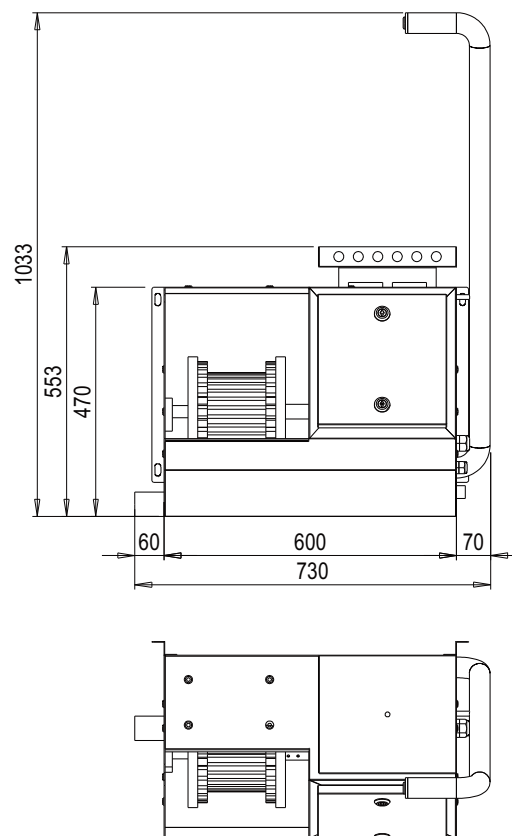

Technische Daten PRIMUS-2

Abmessungen (B x T x H):	730 x 414 x 553/1033
Elektroanschluss:	230 V/N/PE, 50/60 Hz
Leistungsaufnahme:	0,18 kW
Wasseranschluss:	3/4" max. 43 °C
Wasserablauf:	DN 50

Technical data PRIMUS-2

Dimensions (W x D x H):	730 x 414 x 553/1033
Electrical connection:	230 V/N/PE, 50/60 Hz
Power consumption:	0,18 kW
Water connection:	3/4" max. 43 °C
Water outlet:	DN 50

Stiefelreinigungsmaschine STRM

Edelstahl Werkstoff 1.4301

Die Stiefelreinigungsmaschine STRM dient zum gleichzeitigen und gründlichen Reinigen von Stiefelsohlen und Stiefelschäfte. Die Aktivierung der waagrecht liegenden und der zwei stehenden Bürsten bei gleichzeitiger Zugabe von Wasser-/Reinigungsmittelgemisch erfolgt über einen Edelstahlknopf im Haltegriff. Die Reinigungsmittelkonzentration ist mittels, im Lieferumfang enthaltener, unterschiedlicher Düsengrößen einstellbar. Die Bürsten sind zum Reinigen leicht und werkzeuglos herausnehmbar. Siphon, Dichtungen und Kleinteile sind nicht im Lieferumfang enthalten.

Boot Cleaning Machine STRM

Stainless steel AISI 304

The boot cleaning machine STRM serves to clean both the boot soles and boot legs. The one horizontally mounted brush and the two standing brushes are activated by a stainless steel button on the handle, which simultaneously releases the cleaning agent and water mixture. The concentration of the cleaning agent can be controlled by the nozzle that comes in adjustable sizes (included in delivery). The brushes are easy to wash and can be removed without the use of tools. Siphon, joints and gaskets and small parts are not included.

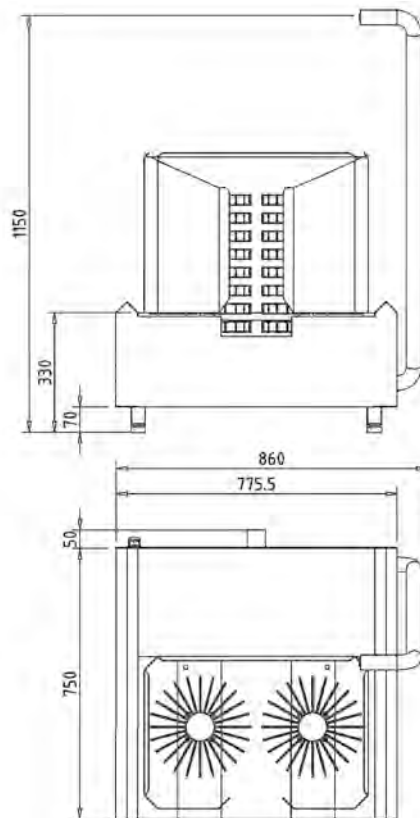

Technische Daten STRM

Abmessungen (B x T x H):	860 x 750 x 1150
Elektroanschluss:	400 V/N/PE, 50/60 Hz
Leistungsaufnahme:	0,75 kW
Wasseranschluss:	3/4" max. 43 °C
Wasserablauf:	DN 50

Technical data STRM

Dimensions (W x D x H):	860 x 750 x 1150
Electrical connection:	400 V/N/PE, 50/60 Hz
Power consumption:	0,75 kW
Water connection:	3/4" max. 43 °C
Water outlet:	DN 50

Sohlen- und Stiefelreinigungsmaschinen

Sole and Boot Cleaning Machines

DLST

Durchlauf-Stiefelreinigungsmaschine DLST

Edelstahl Werkstoff 1.4301

Die Durchlauf-Stiefelreinigungsmaschine DLST ist so konzipiert, dass eine große Anzahl von Personen in kürzester Zeit beim Durchschreiten der Anlage die Sohlen- und Stiefelschäfte schnell und gründlich reinigen können. Der Seitenhandlauf und ein zusätzlicher Haltebügel, in dem der Edelstahlknopf zum Aktivieren der Bürstenrotation integriert ist, gewährleisten beim Durchschreiten einen jederzeit festen und sicheren Stand.

Die Reinigungsmittelkonzentration ist mittels, im Lieferumfang enthaltener, unterschiedlicher Düsendrößen einstellbar. Die Bürsten sind zum Reinigen leicht und werkzeuglos herausnehmbar. Siphon, Dichtungen und Kleinteile sind nicht im Lieferumfang enthalten.

Option

Ohne Sohlenreinigung (nur Stiefelschäfte)



Walk-Through Boot Cleaning Machine DLST

Stainless steel AISI 304

The walk-through boot cleaning machine DLST enables a quick and thorough cleaning of the boot legs and soles of a great number of people in a short amount of time. The side handrail and an additional handle, in which the stainless steel button that activates the brush rotation is integrated, ensures a safe hold when passing through the machine.

The cleaning agent concentration can be adjusted by the nozzle that comes in different sizes (included in delivery). The brushes are easy to wash and can be removed without the use of tools. Siphon, joints and gaskets and small parts are not included.

Option

Without Sole Cleaning (only boots legs)

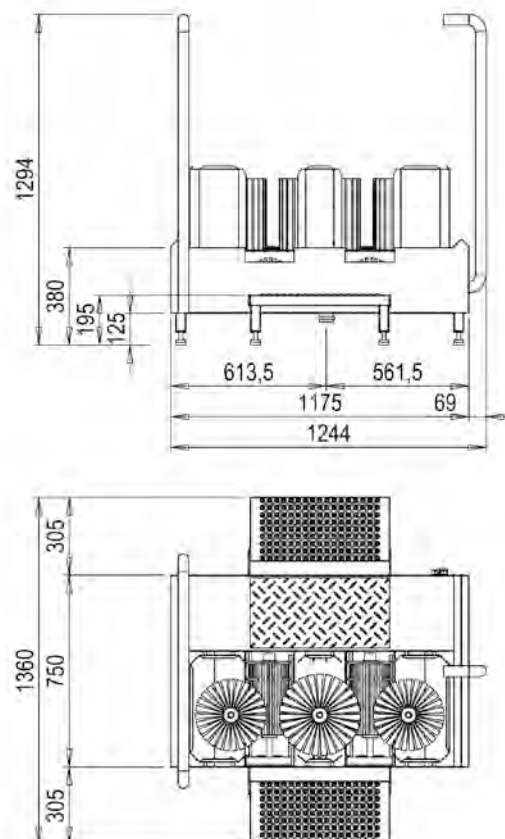

Technische Daten DLST

Abmessungen (B x T x H): 1244 x 750/1360 x 1294
 Elektroanschluss: 400 V/N/PE, 50/60 Hz
 Leistungsaufnahme: 1,25 kW
 Wasseranschluss: 3/4" max. 43 °C
 Wasserablauf: DN 50

Technical data DLST

Dimensions (W x D x H): 1244 x 750/1360 x 1294
 Electrical connection: 400 V/N/PE, 50/60 Hz
 Power consumption: 1,25 kW
 Water connection: 3/4" max. 43 °C
 Water outlet: DN 50

STWA STWA-H

Siefel- und Schürzenwaschplatz Boot and Apron Washing Station

Stiefel- und Schürzenwaschplatz STWA und STWA-H

Edelstahl Werkstoff 1.4301

Die Stiefel- und Schürzenwaschplätze STWA und STWA-H dienen zur manuellen Reinigung der Stiefel und Gummischürzen. Die verschmutzte Gummischürze wird an der vorgesehenen Schürzenaufhängung ausgespreizt befestigt und mittels einer montierten Bürste von Hand gereinigt. Die Stiefel werden auf einer Stiefelablage platziert und mittels einer Spritzdüse gereinigt.

Der Stiefel- und Schürzenwaschplatz STWA-H ist zusätzlich mit einer automatischen Sohlenreinigungsmaschine wie Modell SORM-H ausgestattet. Siphon, Dichtungen und Kleinteile sind nicht im Lieferumfang enthalten.

Option

Reinigungsmitteldosierung bei der Handbürste

Boot and Apron Washing Station STWA and STWA-H

Stainless steel AISI 304

The boot and apron washing stations STWA and STWA-H are designed for manual cleaning of boots and rubber aprons. The contaminated rubber apron is spread out and fastened to the provided hanger and then cleaned by hand with the mounted brush. The boots are placed in the provided basin and cleaned with a spray nozzle.

The STWA-H additionally comes with an automatic sole cleaning machine like the SORM-H. Siphon, joints and gaskets and small parts are not included.

Option

Dosage for cleanig agent for the hand brush



STWA



STWA-H

Technische Daten STWA

Abmessungen (B x T x H): 1200 x 590 x 1900
Wasseranschluss: 2 x 3/4"
Wasserablauf: DN 50

Technische Daten STWA-H

Abmessungen (B x T x H): 1200 x 650 x 1990
Elektroanschluss: 230 V/N/PE,
Leistungsaufnahme: 0,18 kW
Wasseranschluss: 3 x 3/4" max. 43 °C
Wasserablauf: DN 50

Technical data STWA

Dimensions (W x D x H): 1200 x 590 x 1900
Water connection: 2 x 3/4"
Water outlet: DN 50

Technical data STWA-H

Dimensions (W x D x H): 1200 x 650 x 1990
Electrical connection: 230 V/N/PE
Power consumption: 0,18 kW
Water connection: 3 x 3/4" max. 43 °C
Water outlet: DN 50

Hygienecenter HC-PRIMUS-2-S

Edelstahl Werkstoff 1.4301

Das Hygienecenter HC-PRIMUS-2 ist für Betriebe der Lebensmittelindustrie sowie der Gemeinschaftsverpflegung konzipiert und ist eine Kombination aus der Sohlen-/Sohlenrandreinigungsmaschine PRIMUS-2 sowie einem Handwaschbecken mit Sensorsteuerung, Seifenspender SDS, Handtuchspender HS und Papierkorb PK-D-35. Zum Lieferumfang gehört zudem ein Kanisterhalter zur Wandmontage für das Reinigungsmittel der Sohlen-/Sohlenrandreinigungsmaschine. Siphon, Dichtungen und Kleinteile sind nicht im Lieferumfang enthalten.

Option

Wandhängende Ausführung: HC-PRIMUS-2-W
Zusätzlicher Seifen-/Desinfektionsmittelspender
Integrierter Rohrtrenner

Hygiene Centre HC-PRIMUS-2-S

Stainless steel AISI 304

The hygiene centre HC-PRIMUS-2 is designed for companies in the processed food and canteen industries and is a combination of the sole and sole side cleaning machine PRIMUS II, a wash basin with sensor activation, soap dispenser SDS, paper towel dispenser HS and waste paper basket PK-D-35. A canister holder for the wall mounting of the cleaning agent used in the sole and sole edge cleaning machine is also included. Siphon, joints and gaskets and small parts are not included.

Option

Wall-mounted version: HC-PRIMUS-2-W
Second soap-/disinfectant dispenser
Integrated backflow preventer

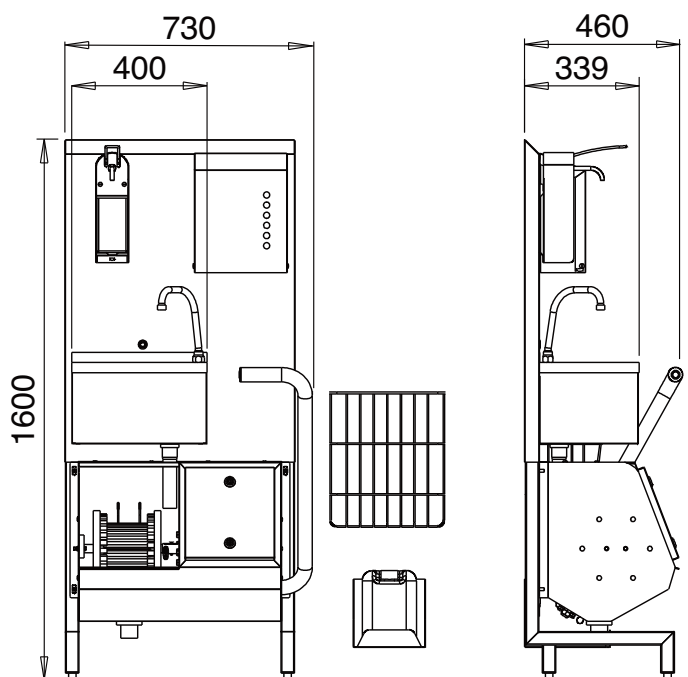

Technische Daten HC-PRIMUS-2-S

Abmessungen (B x T x H): 730 x 460 x 1600
Elektroanschluss: 230 V/N/PE, 50/60 Hz
Leistungsaufnahme: 0,19 kW
Wasseranschluss: 3/4" max. 43 °C, HW 1/2", KW 1/2"
Wasserablauf: DN 50

Technical data HC-PRIMUS-2-S

Dimensions (W x D x H): 730 x 460 x 1600
Electrical connection: 230 V/N/PE, 50/60 Hz
Power consumption : 0,19 kW
Water connection: 3/4" max. 43 °C, HW 1/2", CW 1/2"
Water outlet: DN 50

Hygienewand HW

Edelstahl Werkstoff 1.4301

Die Hygienewand HW entspricht im Wesentlichen in den Modulen und dem Anwendungsbereich dem Hygienecenter HC-PRIMUS II. Lediglich sind die Module Handreinigung und Sohlenreinigung getrennt, nebeneinander angeordnet, was ein gleichzeitiges Reinigen zweier Personen ermöglicht. Zudem ist die Hygienewand mit einem zusätzlichen Seifen-/Desinfektionsmittelspender sowie einer Handbürste mit 2 m Schlauch zum manuellen Reinigen der Stiefelschäfte ausgestattet. Die Hygienewand ist auch ohne Handbürste lieferbar. Weitere Varianten, wie z. B. nur Handreinigung sind auf Anfrage lieferbar.

Option

Weitere Ausführungen auf Anfrage

Hygiene Board HW

Stainless steel AISI 304

The hygiene board HW essentially corresponds to the modules and areas of application of the HC-PRIMUS II. The only difference is the separation of the hand washing and sole cleaning modules, which are placed next to each other to enable two people to clean simultaneously. Additionally, the hygiene board is also equipped with a soap/disinfectant dispenser and a hand brush with 2 m hose for the manual cleaning of boot legs. The hygiene board can also be delivered without the hand brushes. Further variants, e.g. just the hand washing module, are available on request.

Option

Other versions on request

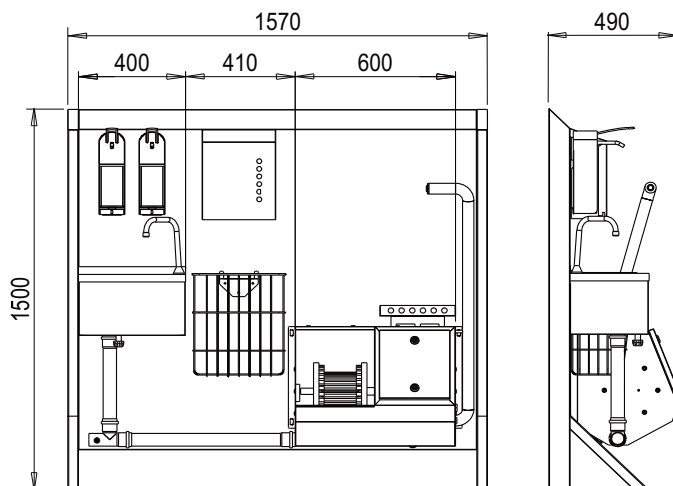

Technische Daten HW

Abmessungen (B x T x H): 1570 x 490 x 1500
 Elektroanschluss: 230 V/N/PE, 50/60 Hz
 Leistungsaufnahme: 0,19 kW
 Wasseranschluss: 3/4" max. 43 °C, HW 1/2", KW 1/2"
 Wasserablauf: DN 50

Technical data HW

Dimensions (W x D x H): 1570 x 490 x 1500
 Electrical connection: 400 V/N/PE, 50/60 Hz
 Power consumption: 0,6 kW
 Water connection: 3/4" max. 43 °C, HW 1/2", KW 1/2"
 Water outlet: DN 50

Hygienecenter HC

Edelstahl Werkstoff 1.4301

Das Hygienecenter HC wurde speziell für Betriebe oder Betriebszweige der Lebensmittelindustrie sowie der Gemeinschaftsverpflegung entwickelt, bei denen eine Durchlauf-Hygienschleuse nicht angebracht oder gewünscht ist.

Das Hygienecenter kann an eine Ampelsteuerung, eine automatische Türöffnung oder an ein Drehkreuz angeschlossen werden und gewährleistet somit eine zwangsweise Reinigung und Desinfektion der Hände und Schuhsohlen. Erst wenn die Reinigung und Desinfektion beider Sohlen und Hände erfolgte, wird die Zugangskontrolle freigeschaltet.

Das Gerät besteht aus einem Sohlenreinigungsmodul zum gleichzeitigen Reinigen beider Schuhsohlen, einem berührungslosen Handwaschbecken mit Handtuchspender und Papierkorb, einem automatischen Seifenspender sowie einer überlistungssicheren Zweihanddesinfektion. Siphon, Dichtungen und Kleinteile sind nicht im Lieferumfang enthalten.

Hygiene Centre HC

Stainless steel AISI 304

The hygiene centre is designed especially for companies in the food processing or canteen industries, for which a walk-through hygiene sluice is not needed or desired.

The hygiene centre can be attached to a traffic light control, a door release mechanism or mechanical turnstile, thereby ensuring the compulsory cleaning and disinfection of hands and the soles of shoes. Only when the cleaning and disinfection of both soles and hands has taken place will the entry control be unlocked.

The unit consists of a sole cleaning module for the parallel cleaning of both shoe soles, a touch-free wash basin with paper towel dispenser and paper towel basket, and automatic soap dispenser and a tamper-proof two-handed disinfection. Siphon, joints and gaskets and small parts are not included.

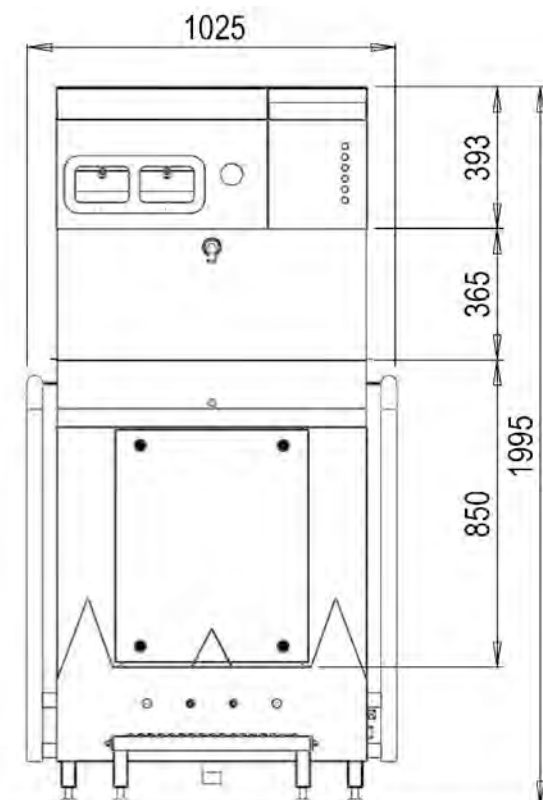

Technische Daten HC

Abmessungen (B x T x H): 1025 x 850/1155 x 1995
 Elektroanschluss: 400 V/N/PE, 50/60 Hz
 Leistungsaufnahme: 1,25 kW
 Wasseranschluss: 3/4" max. 43 °C
 Wasserablauf: DN 50

Technical data HC

Dimensions (W x D x H): 1025 x 850/1155 x 1995
 Electrical connection: 400 V/N/PE, 50/60 Hz
 Power consumption: 1,25 kW
 Water connection: 3/4" max. 43 °C
 Water outlet: DN 50